

# NISE-105



## Основные особенности

- Процессор двухъядерный Intel Atom E3826 1.46 ГГц
- Два независимых дисплея DVI-I и HDMI
- Поддержка HDD/SSD 2.5" и CFast
- Рабочая температура: -20...70 °C
- Широкий выбор дополнительных модулей

## Спецификация

### Конструктивное исполнение

Конструкция корпуса: Алюминиевый корпус  
Вид монтажа: Встраиваемый, Настольный, Монтаж на стене

### Процессор

Тип установленного процессора: Intel Atom E3826  
Разъем процессора: Процессор установлен  
Частота процессора: 1.46 ГГц

### Оперативная память

Тип оперативной памяти: DDR3L 1333, DDR3L 1066  
Максимальный объем оперативной памяти: 4 Гб  
Тип установки: Съемный

### Видеоадаптер

Видеоконтроллер: Intel HD Graphics

### Сетевые интерфейсы

Контроллер Ethernet: Intel i210-IT  
Портов Ethernet всего: 2  
Портов 10/100/1000 Mbit/s: 2

### Интерфейсы ввода-вывода

Количество COM-портов всего: 4  
COM портов RS-232: 4  
Портов USB всего: 3  
Портов USB v2.0: 2  
Портов USB v3.0: 1

### Аудио

Аудиоконтроллер: Intel HD Audio

### Дисковые контроллеры

Каналов SATA 2: 2

### Устройства хранения данных

Отсек для 2.5" жесткого диска: 1  
Разъем для CFast: 1

### Слоты расширения

Слотов Mini-PCIe: 1 (для опциональных Wi-Fi/ 3.5G/ Hilscher automation модулей)

### Расширенный функционал

Слотов для Sim-card: 1  
Поддержка 3G: Да (опционально)  
Wi-Fi: Да (Опционально)

### Сторожевой таймер

Программный: Да  
Время срабатывания: 0~255 сек

### Охлаждение

Тип: Безвентиляторный

### Требования по питанию

Входное напряжение питания DC: 9 ... 30 В

### Программное обеспечение

Совместимость с ОС: Windows Embedded Compact 7, Windows 7, Windows Embedded Standard 7, Windows 8, Windows Embedded Standard 8, Linux OS

### Габариты

Ширина: 185 мм  
Высота: 54 мм  
Глубина: 131 мм

### Условия эксплуатации

Температура эксплуатации: -20 ... 70 °C (с промышленным SSD)  
Влажность: 5 ... 95 %

### Стандарты и сертификаты

Сертификаты: CE, FCC Class A, UL/cUL, ГОСТ Р

## Внешний вид



▲ Вид спереди



▲ Вид сзади

# NISE-105



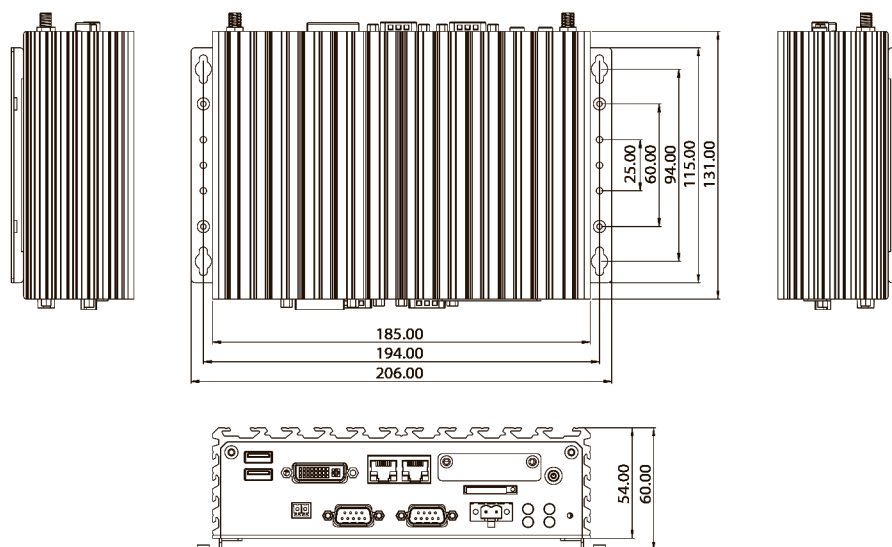





## Размеры и габариты



## Комплектация

Диск с драйверами – 1 шт.  
Паспорт изделия – 1 шт.  
Гарантийный талон – 1 шт.

## Дополнительное оборудование

-  **Wi-Fi модуль:** Модуль Wi-Fi, 802.11b/g/n + Bluetooth 4.0 скорость до 300 Mbps, 2.4 ГГц, с антенной и кабелем.
-  **3G модуль:** Модуль 3G с кабелем, антенной, крепежом.
-  **4G LTE модуль**
-  **Дополнительный Gbe LAN порт**
-  **GPIO**
-  **Дополнительный COM port RS232/422/485**
-  **Модули автоматизации:** PROFIBUS, ProfiNET, DeviceNET, EtherCAT, EthernetIP master
-  **Адаптер питания:** Вход 90 - 264 В(AC), выход 12 В(DC), мощность 60 Вт, 0...+40 °С. Кабель питания в комплекте.